

Площадь покрытия	0,702 м <sup>2</sup>	Объем детали	0,0323 м <sup>3</sup>
Площадь приклейки	0,356 м <sup>2</sup>	Количество мультишипов	2 шт.

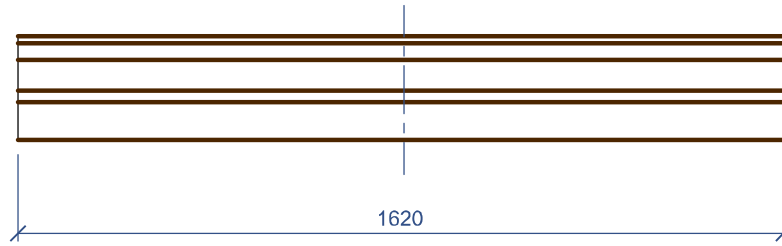

Вид слева  
(Масштаб 1:2)

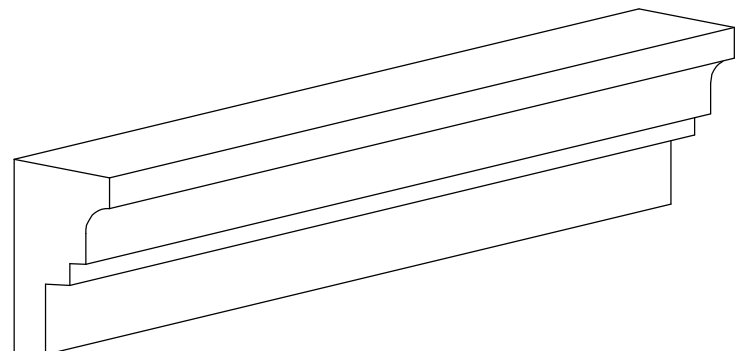
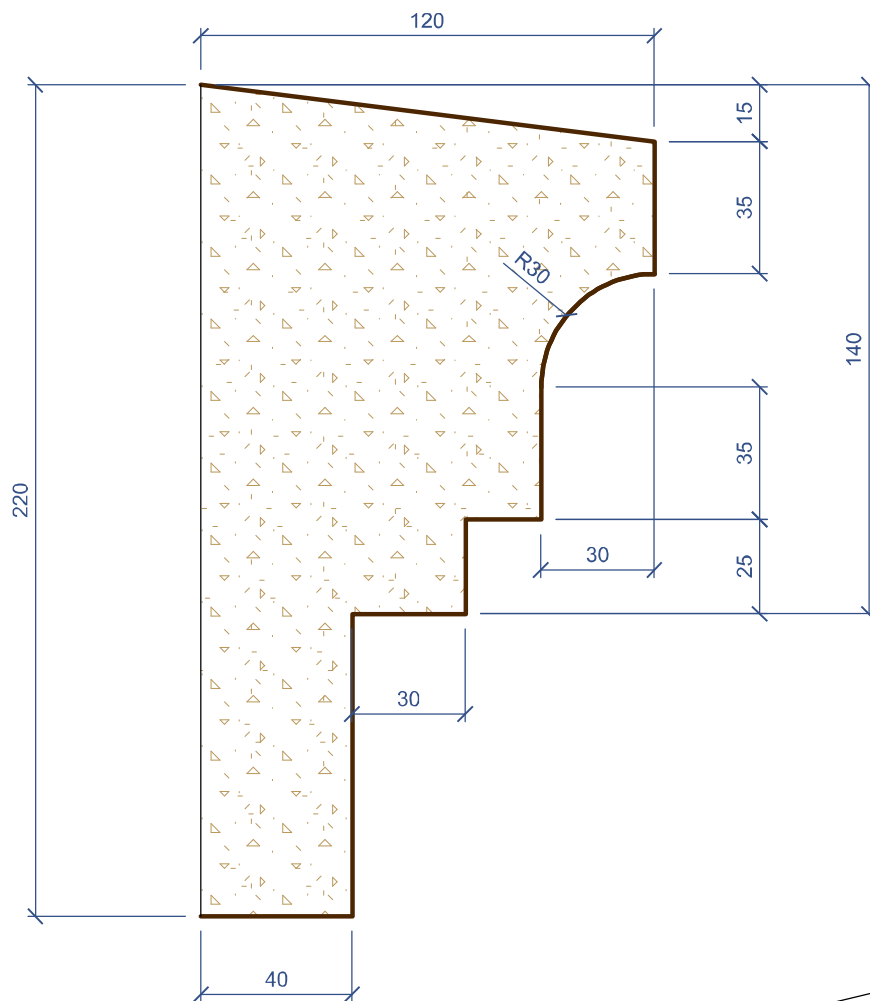

212.16	Пояс 220-120, длина 162 см	1:16
--------	----------------------------	------

Площадь покрытия	0,879 м <sup>2</sup>	Объем детали	0,0405 м <sup>3</sup>
Площадь приклейки	0,447 м <sup>2</sup>	Количество мультишипов	2 шт.

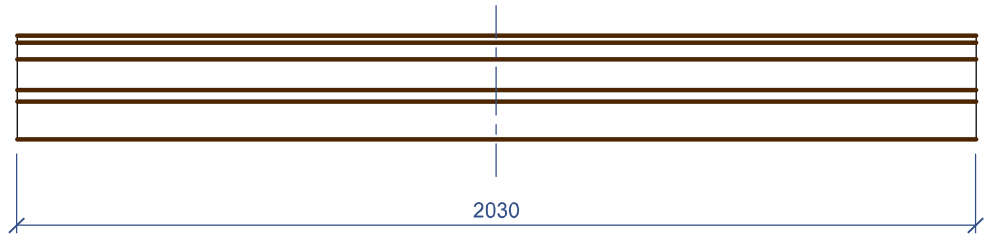

Вид слева  
(Масштаб 1:2)

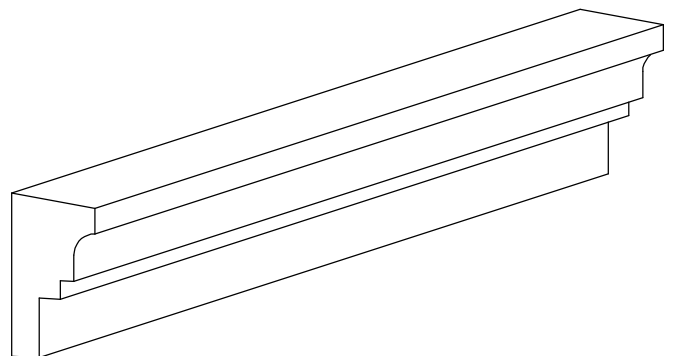
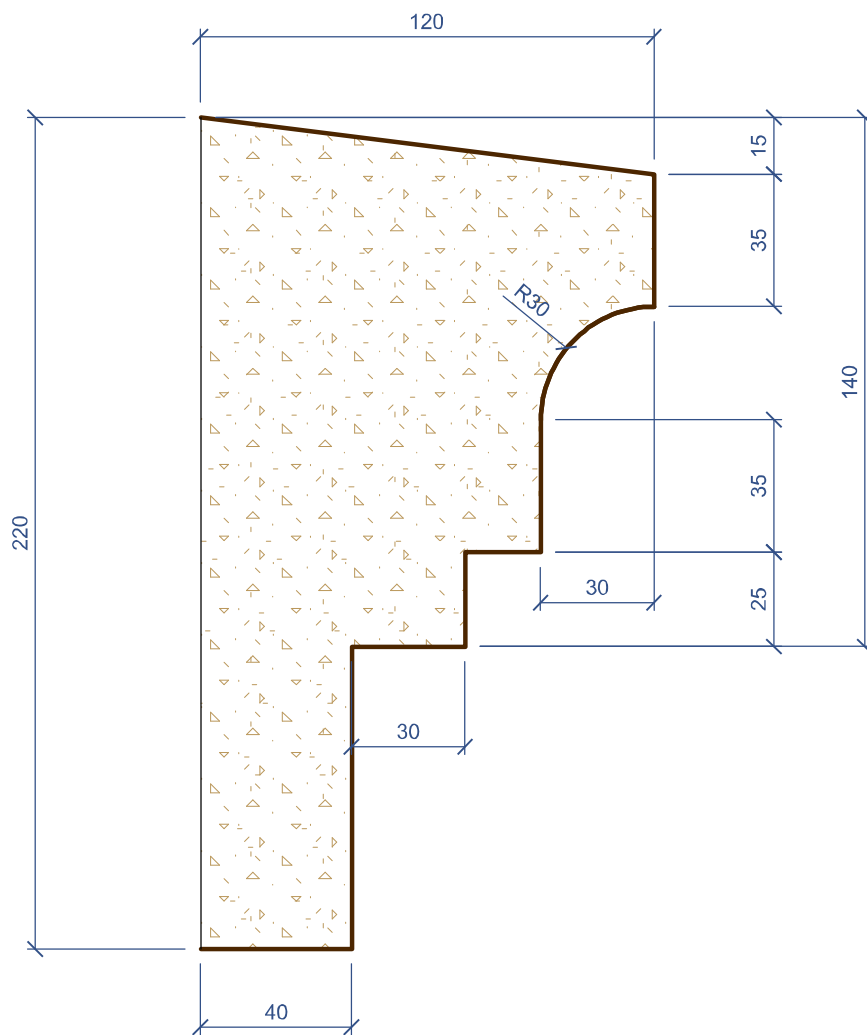

212.17

Пояс 220-120, длина 203 см

1:16

Площадь покрытия	0,406 м <sup>2</sup>	Объем детали	0,0179 м <sup>3</sup>
Площадь приклейки	0,198 м <sup>2</sup>	Количество мультишипов	2 ШТ.

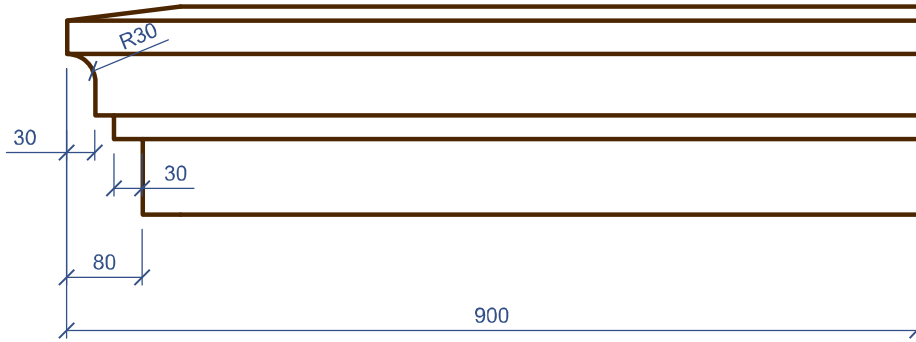

Вид слева  
(Масштаб 1:2)

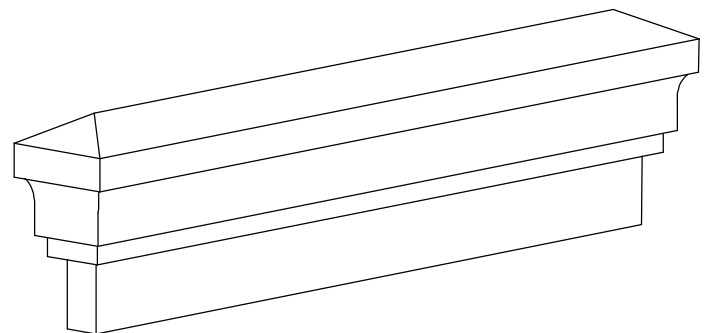
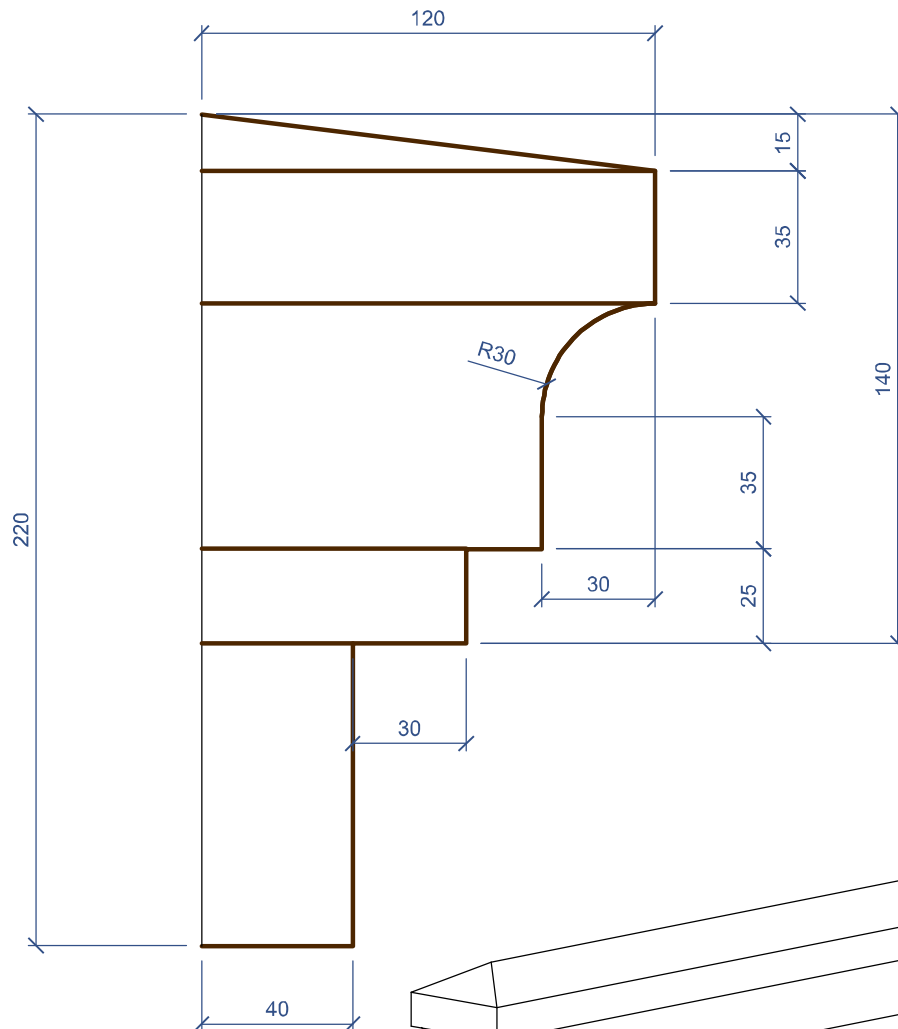

212.25	Пояс 220-120, левый угол 90 см	1:8
--------	--------------------------------	-----

Площадь покрытия	0,406 м <sup>2</sup>	Объем детали	0,0179 м <sup>3</sup>
Площадь приклейки	0,198 м <sup>2</sup>	Количество мультишипов	2 шт.

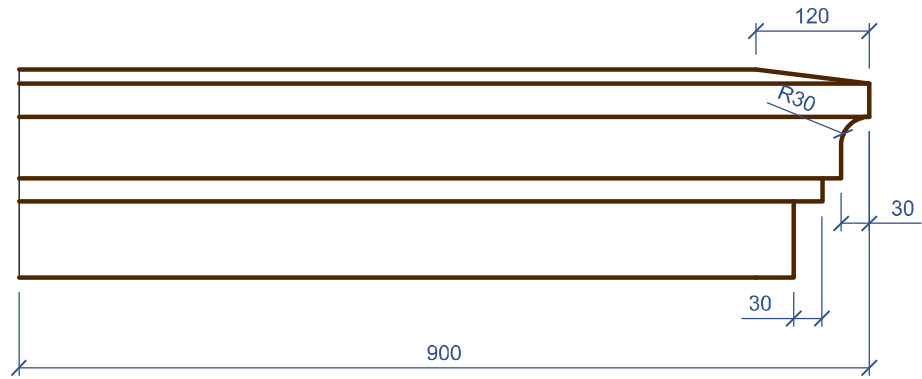

Вид слева  
(Масштаб 1:2)

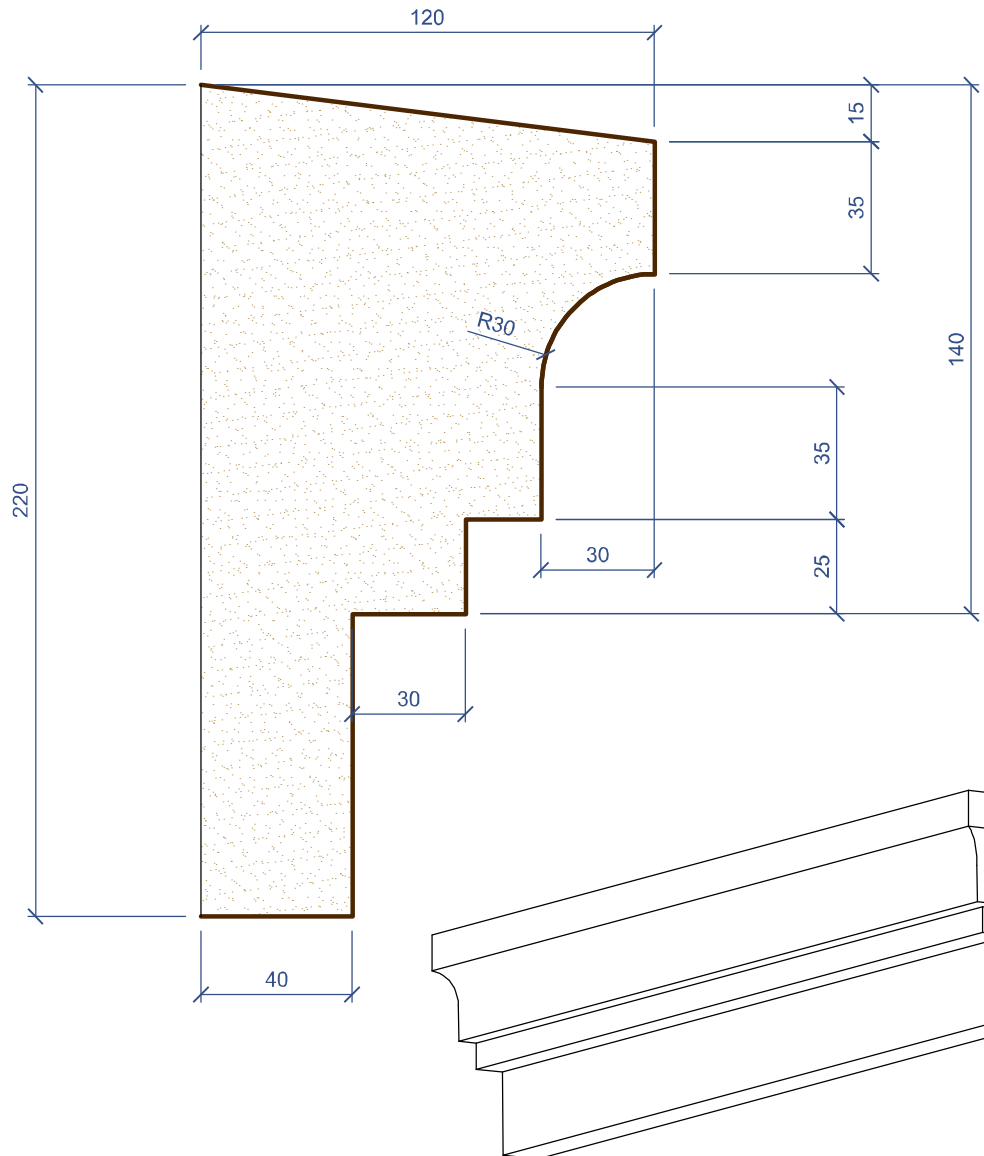

212.35

Пояс 220-120, правый угол 90 см

1:8

Площадь покрытия	0,544 м <sup>2</sup>	Объем детали	0,0243 м <sup>3</sup>
Площадь приклейки	0,268 м <sup>2</sup>	Количество мультишипов	2 ШТ.

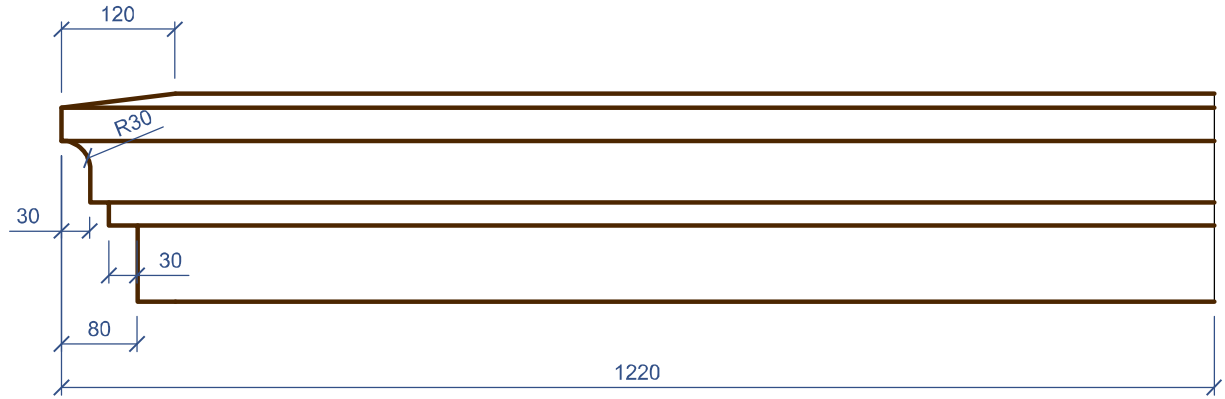

Вид слева  
(Масштаб 1:2)

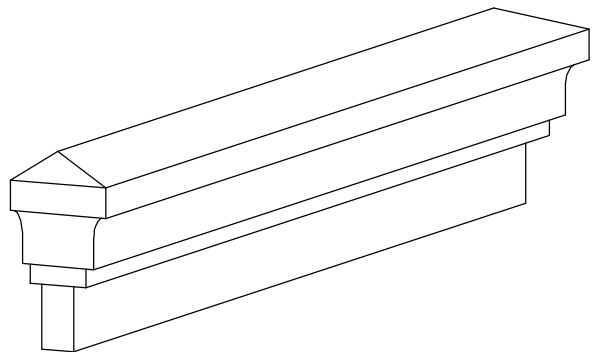
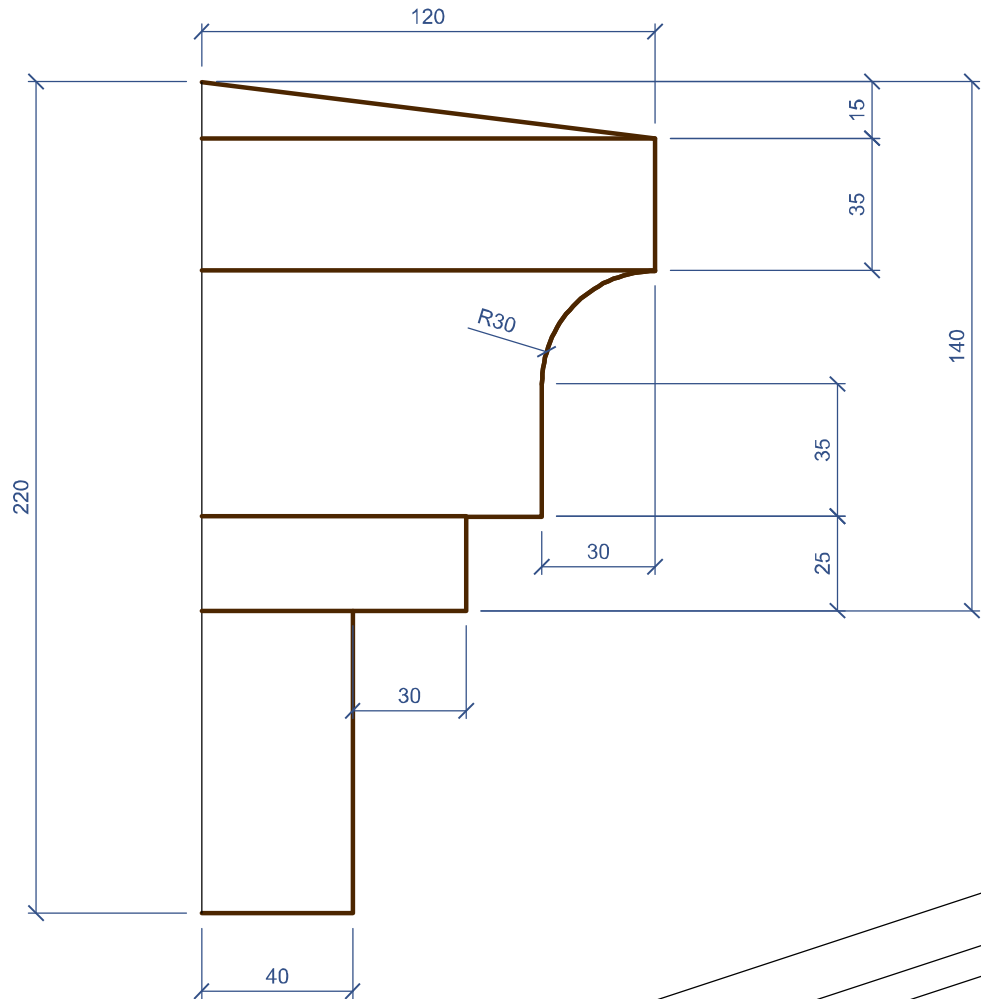

212.28	Пояс 220-120, левый угол 122 см	1:8
--------	---------------------------------	-----

Площадь покрытия	0,544 м <sup>2</sup>	Объем детали	0,0243 м <sup>3</sup>
Площадь приклейки	0,268 м <sup>2</sup>	Количество мультишипов	2 ШТ.

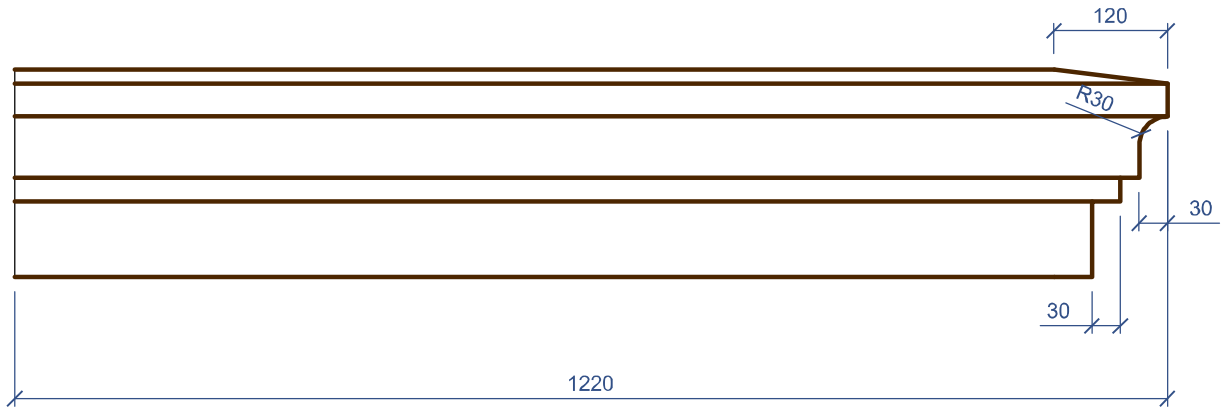

Вид слева  
(Масштаб 1:2)

