

Площадь покрытия	0,702 м ²	Объем детали	0,0323 м ³
Площадь приклейки	0,356 м ²	Количество мультишипов	2 ШТ.

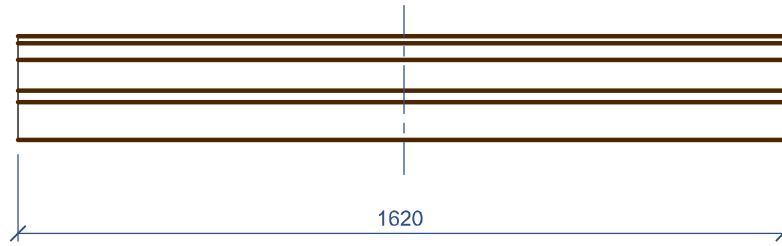

Вид слева
(Масштаб 1:2)

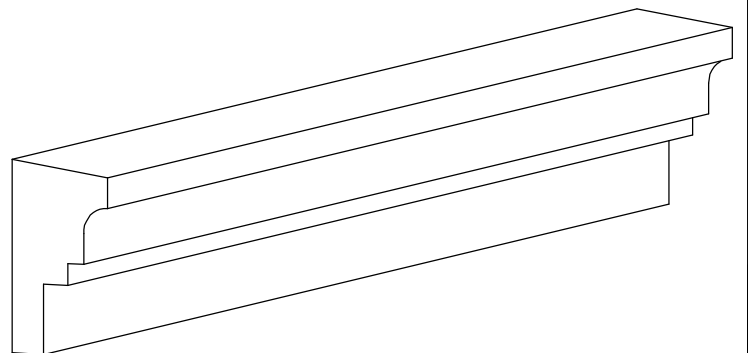
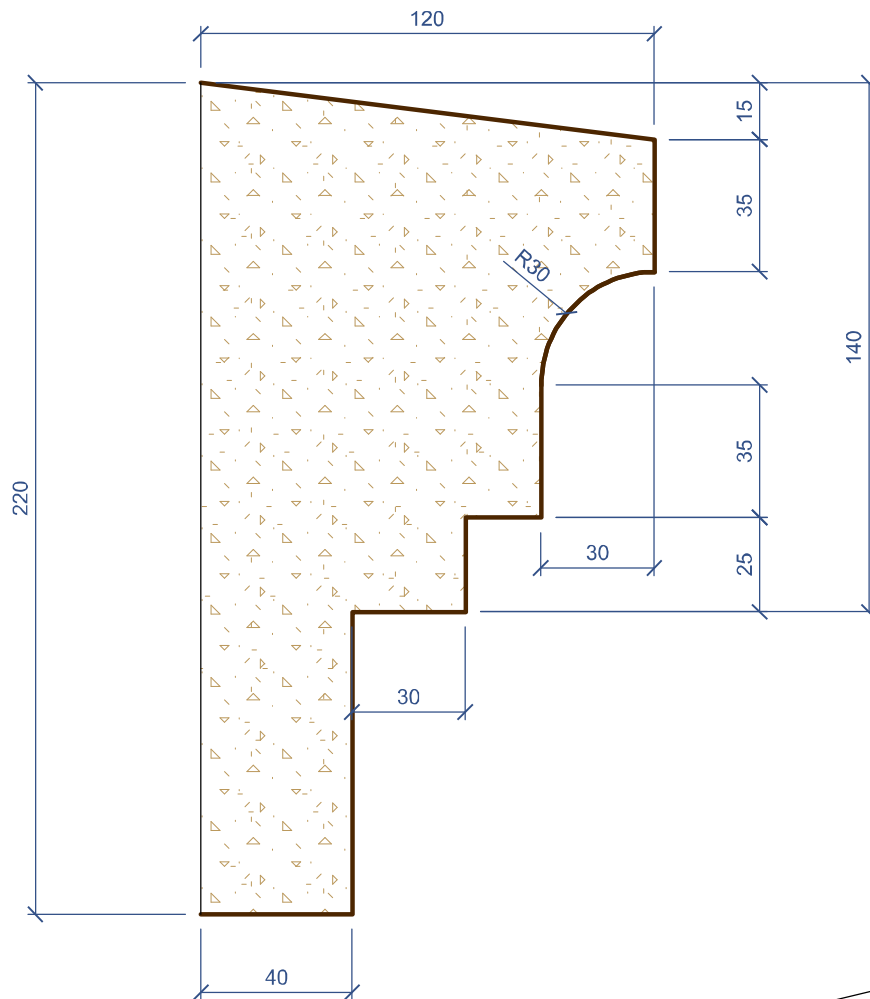

212.16

Пояс 220-120, длина 162 см

1:16

Площадь покрытия	0,744 м ²	Объем детали	0,0285 м ³
Площадь приклейки	0,447 м ²	Количество мультишипов	2 шт.

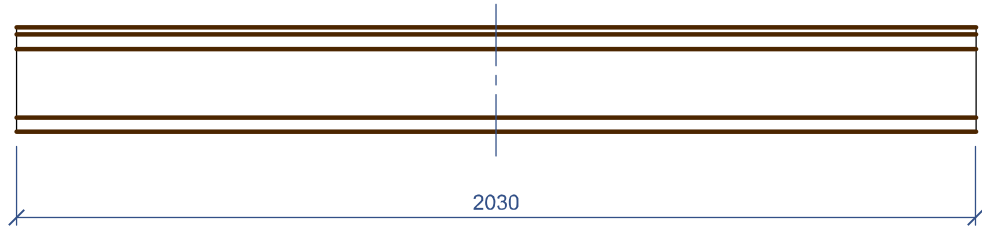

Вид слева
(Масштаб 1:2)

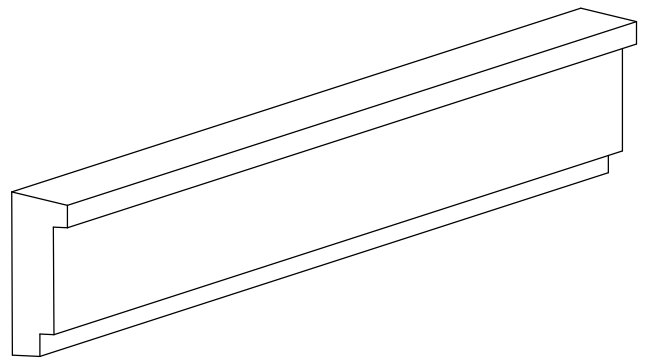
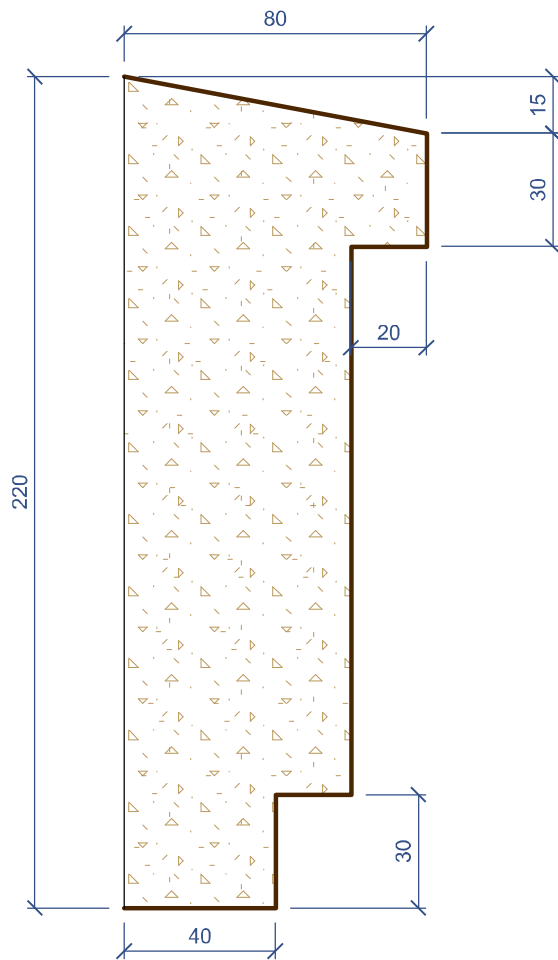

Площадь покрытия	0,343 м ²	Объем детали	0,0126 м ³
Площадь приклейки	0,198 м ²	Количество мультишипов	1,5 шт.

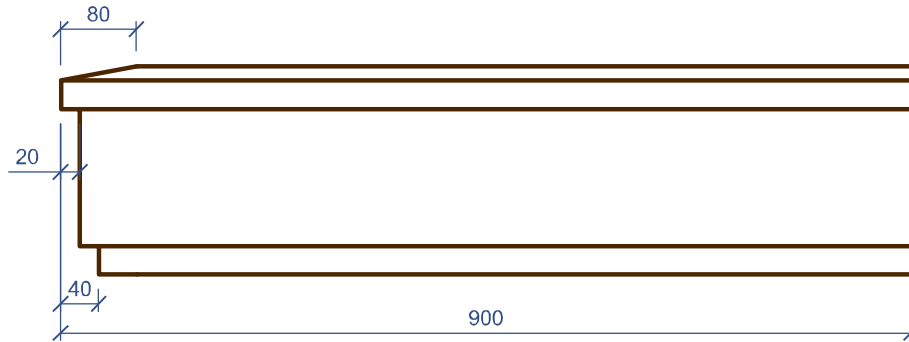

Вид слева
(Масштаб 1:2)

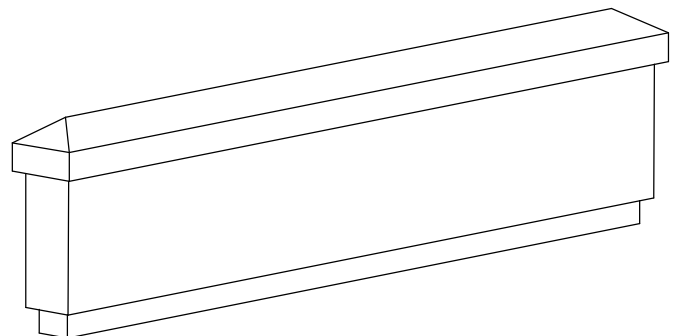
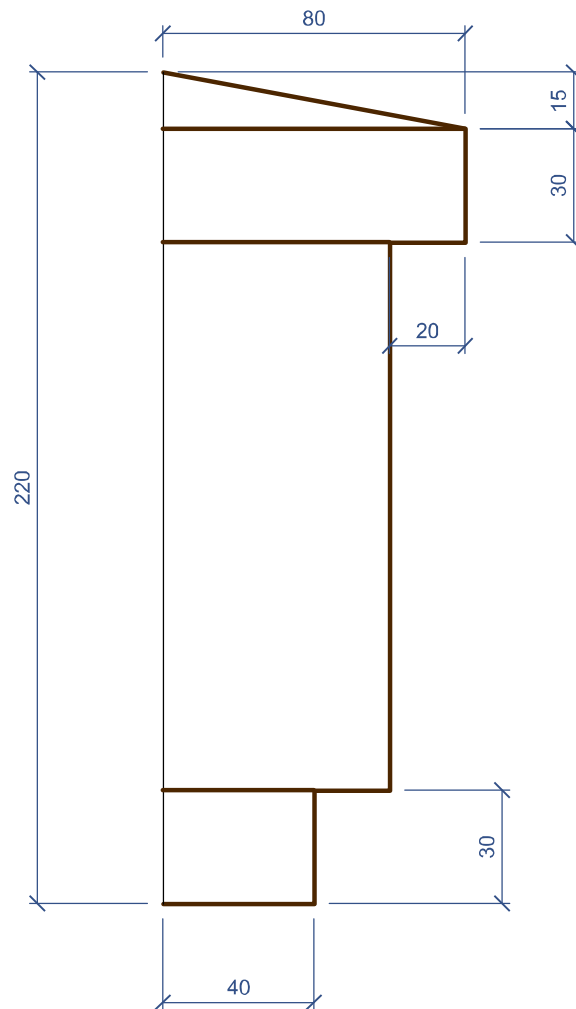

211.25	Пояс 220-80, левый угол 90 см	1:8
--------	-------------------------------	-----

Площадь покрытия	0,343 м ²	Объем детали	0,0126 м ³
Площадь приклейки	0,198 м ²	Количество мультишипов	1,5 шт.

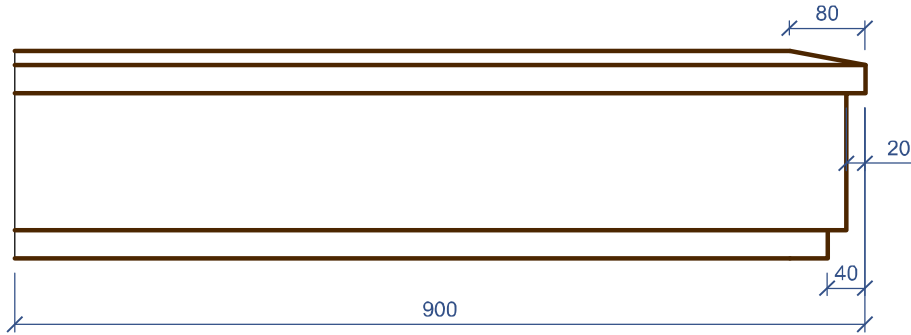

Вид слева
(Масштаб 1:2)

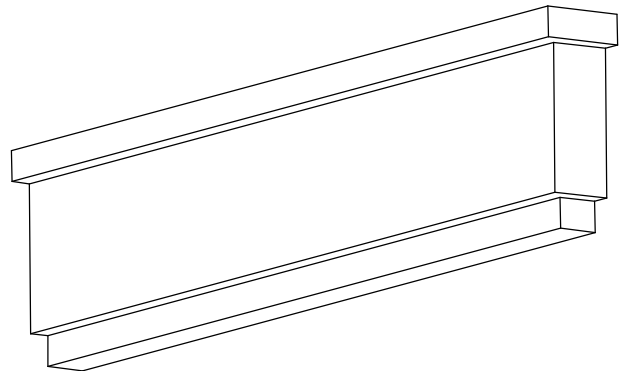
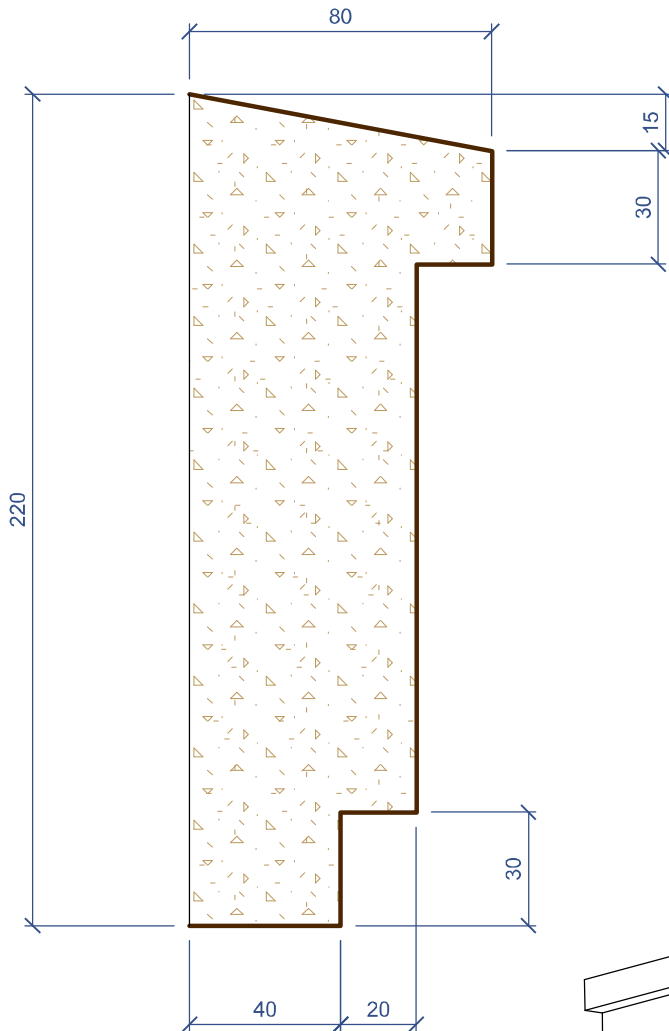

211.35	Пояс 220-80, правый угол 90 см	1:8
--------	--------------------------------	-----

Площадь покрытия	0,460 м ²	Объем детали	0,0171 м ³
Площадь приклейки	0,264 м ²	Количество мультишипов	2 шт.

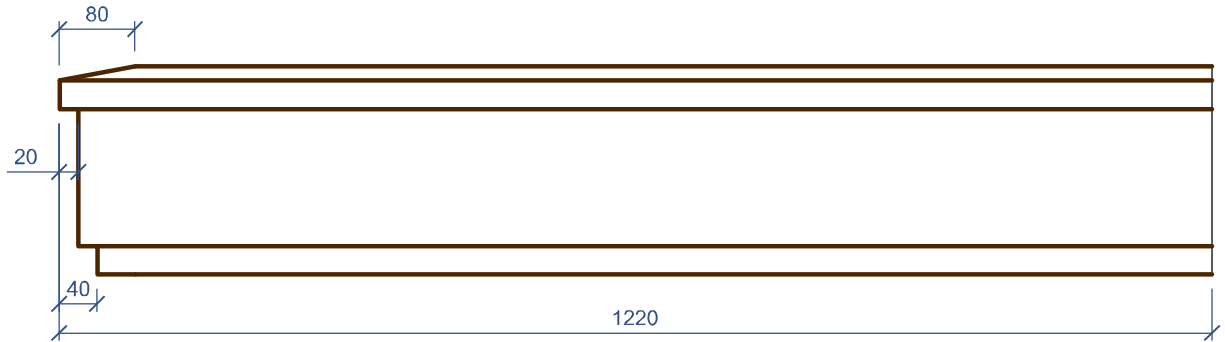

Вид слева
(Масштаб 1:2)

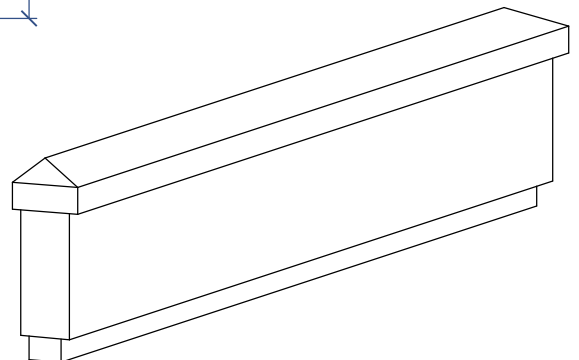
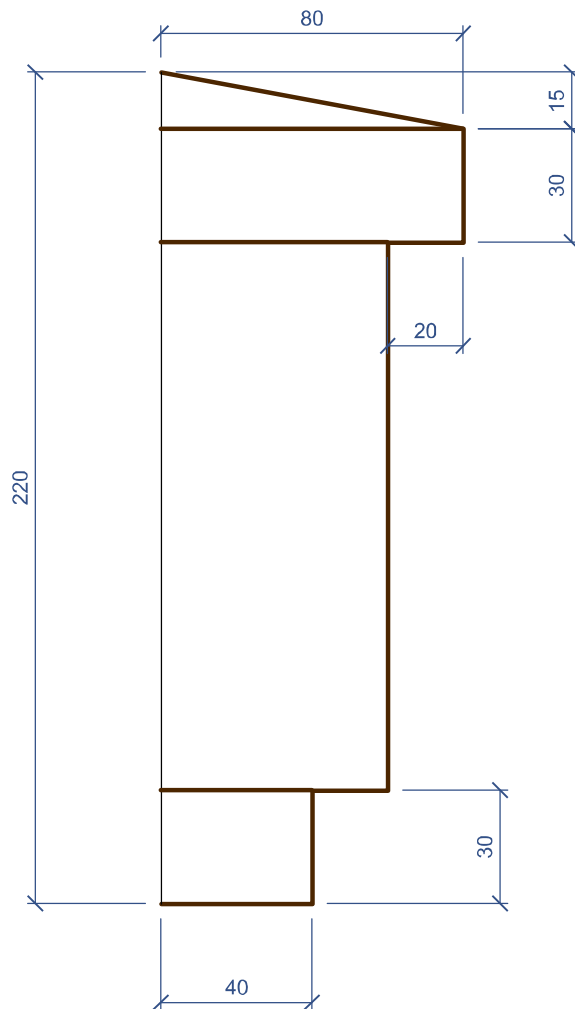

Площадь покрытия	0,460 м ²	Объем детали	0,0171 м ³
Площадь приклейки	0,264 м ²	Количество мультишипов	2 шт.

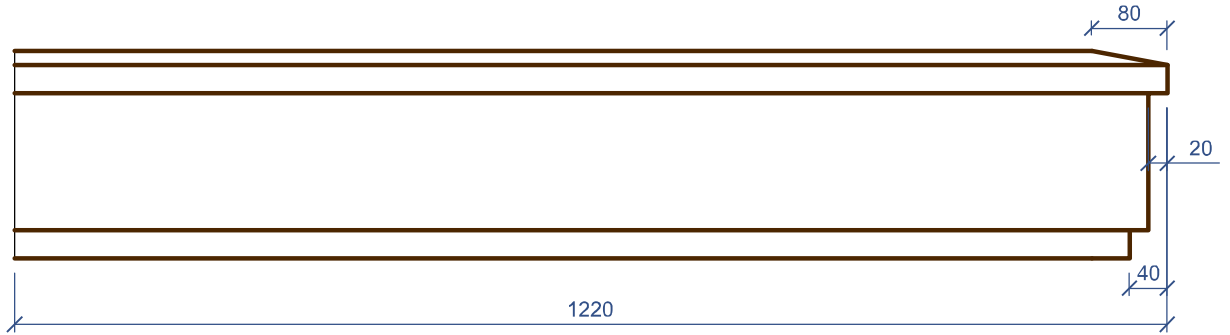

Вид слева
(Масштаб 1:2)

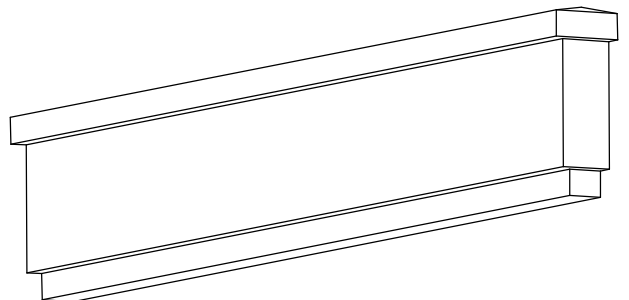
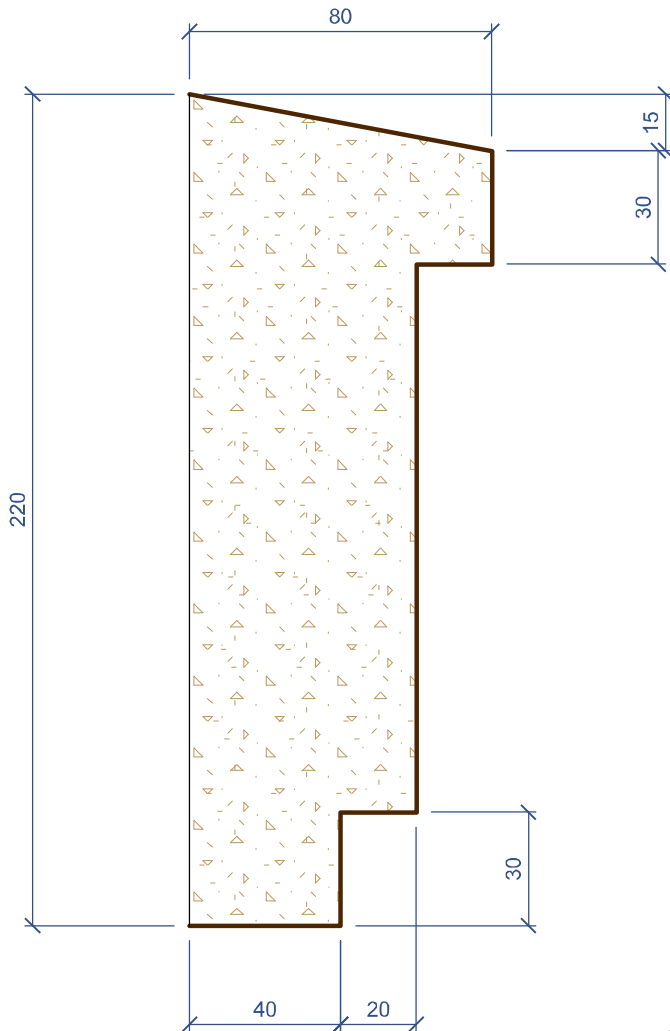

211.38	Пояс 220-80, правый угол 122 см	1:8
--------	---------------------------------	-----